

Seksuele opwindung:
Een psychofysiologisch perspectief

STEPHANIE BOTH

Polikliniek Psychosomatische Gynaecologie en Seksuologie, LUMC

Inhoud

- Seks in het 'lab'
- Seksuele respons treedt 'automatisch' op
- Wat bepaalt seksuele gevoelens bij mannen en vrouwen?

Seks is:

Lijfelijk

erectie

lubricatie

ademhaling

hartslag

spierspanning

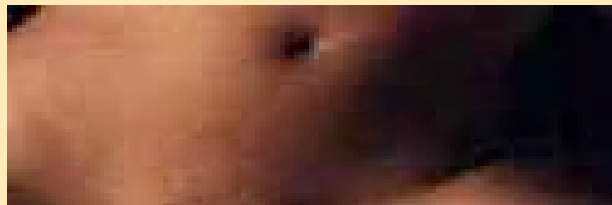

Gevoel

opwinding

verlangen

lust

extase

bevrediging



Wat is psychofysiologisch seksonderzoek?

In psychofysiologisch seksonderzoek worden psychofysiologische methoden toegepast bij het bestuderen van seksuele opwinding, met een speciale nadruk op de samenhang tussen subjectieve en fysiologische determinanten van seksuele opwinding.

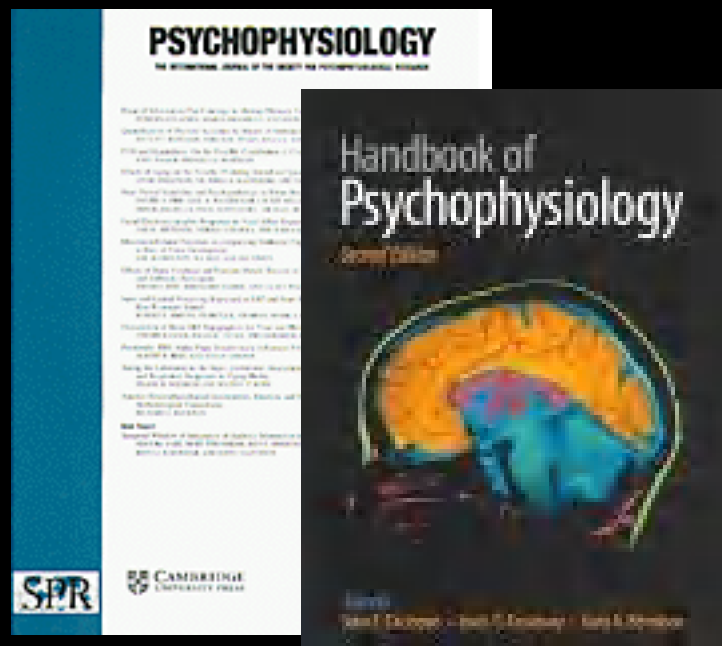

Fysiologische reacties bij seksuele opwindning

- Algemene emotionele fysiologische reacties: bv toename in hartslag, huidgeleiding, ademhaling, en spierspanning
- Specifieke seksuele reacties: toename in genitale doorbloeding.

Mannen → erectie

Vrouwen → toename volume zwellichamen en sterker doorbloed raken vaginawand (en daardoor lubricatie)

Plethysmograaf

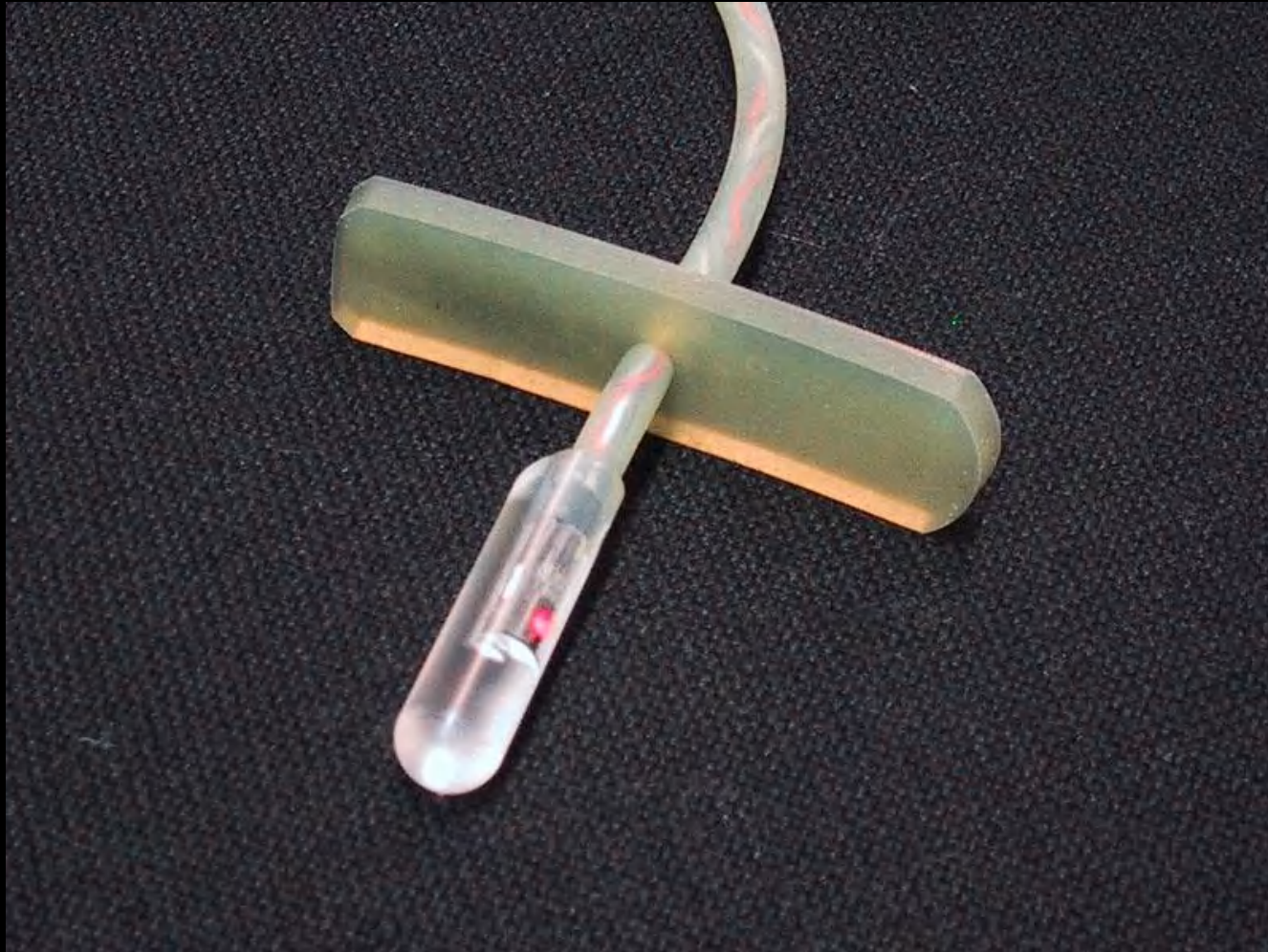

Plethysmograaf

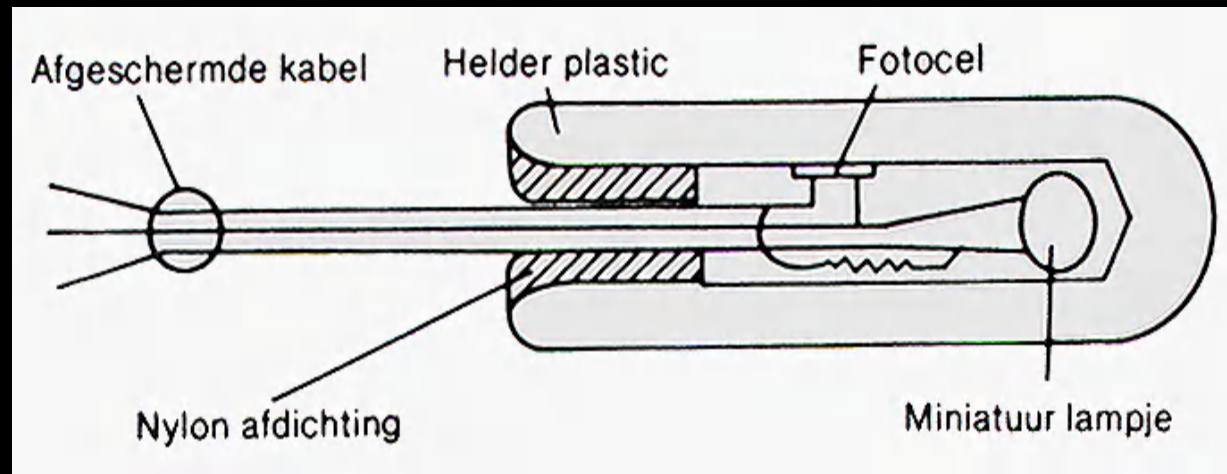

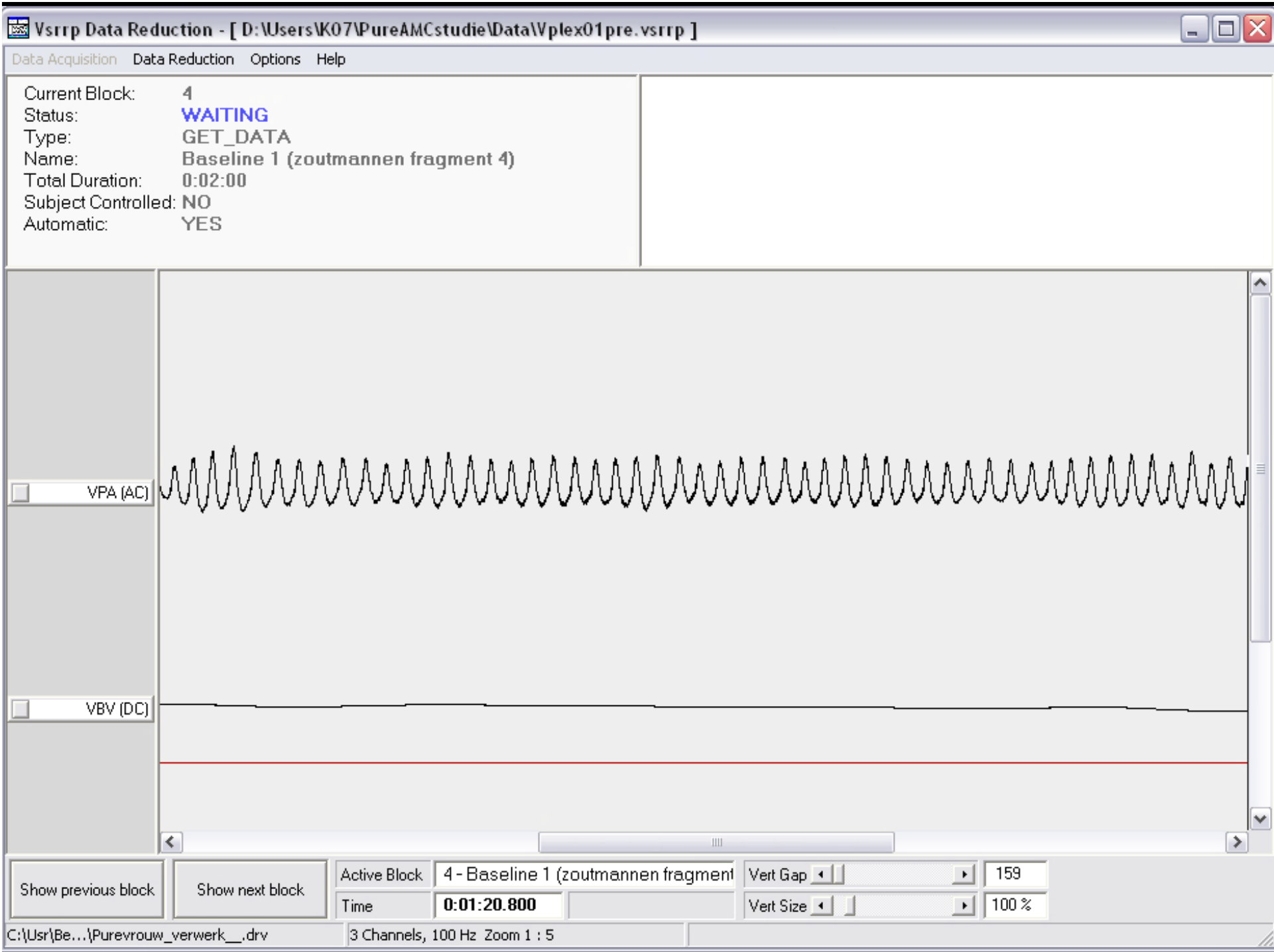

Current Block: 15
Status: **WAITING**
Type: GET_DATA
Name: Erotisch fragment + VIBRATIE!!!
Total Duration: 0:05:00
Subject Controlled: NO
Automatic: YES

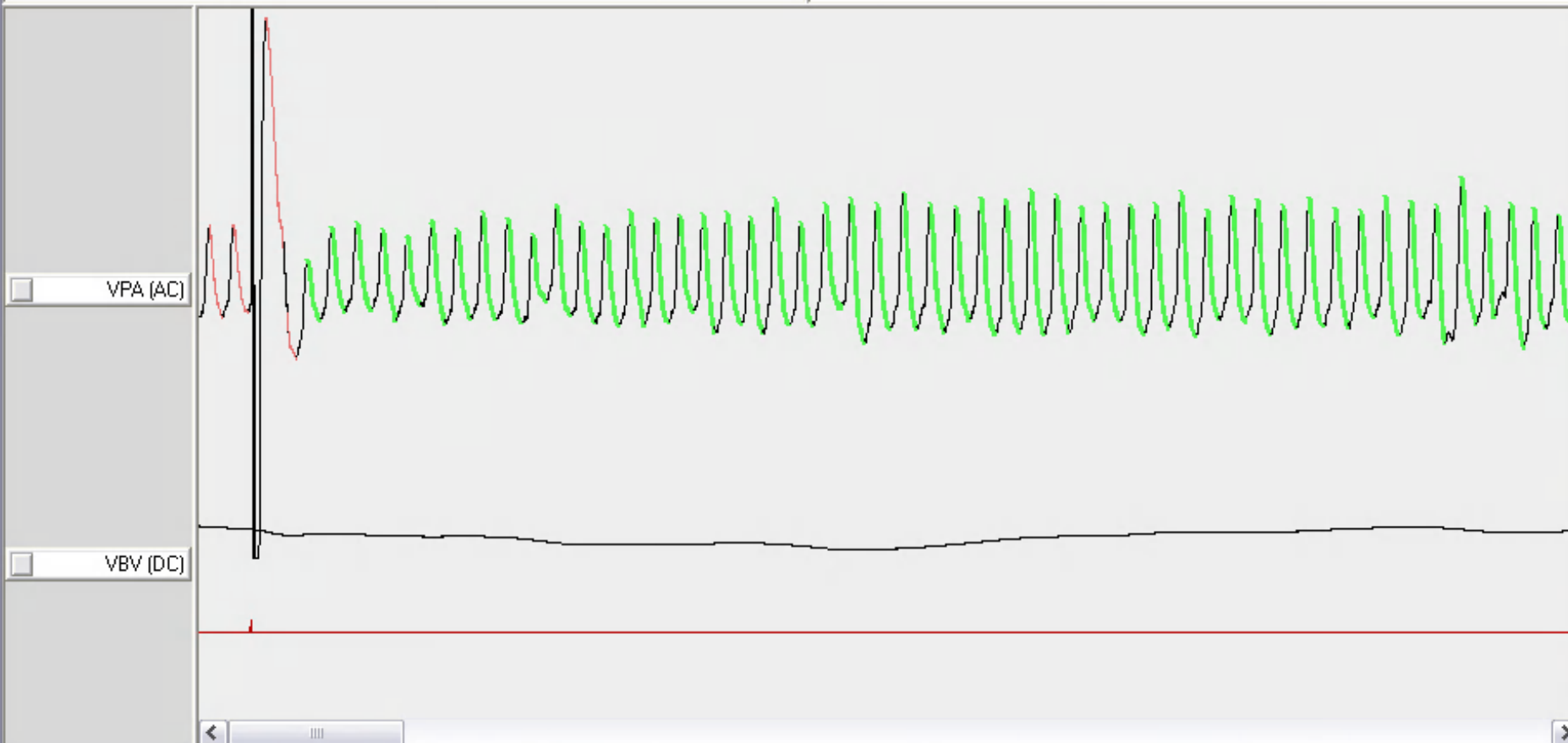

Show previous block Show next block Active Block: 15 - Erotisch fragment Vert Gap: 159
Time: 0:00:39.900 Vert Size: 100 %

Barlow rekstrookje

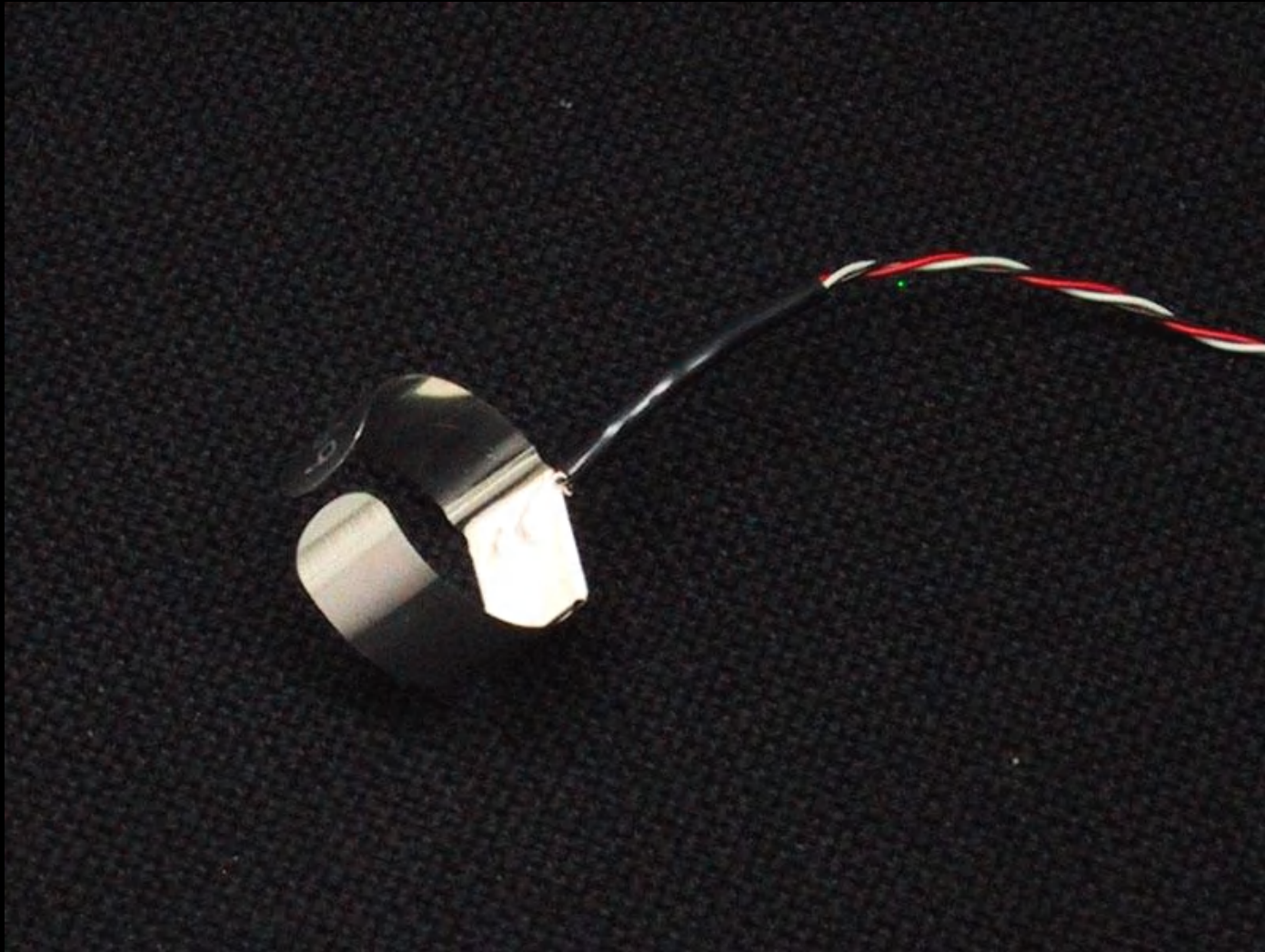

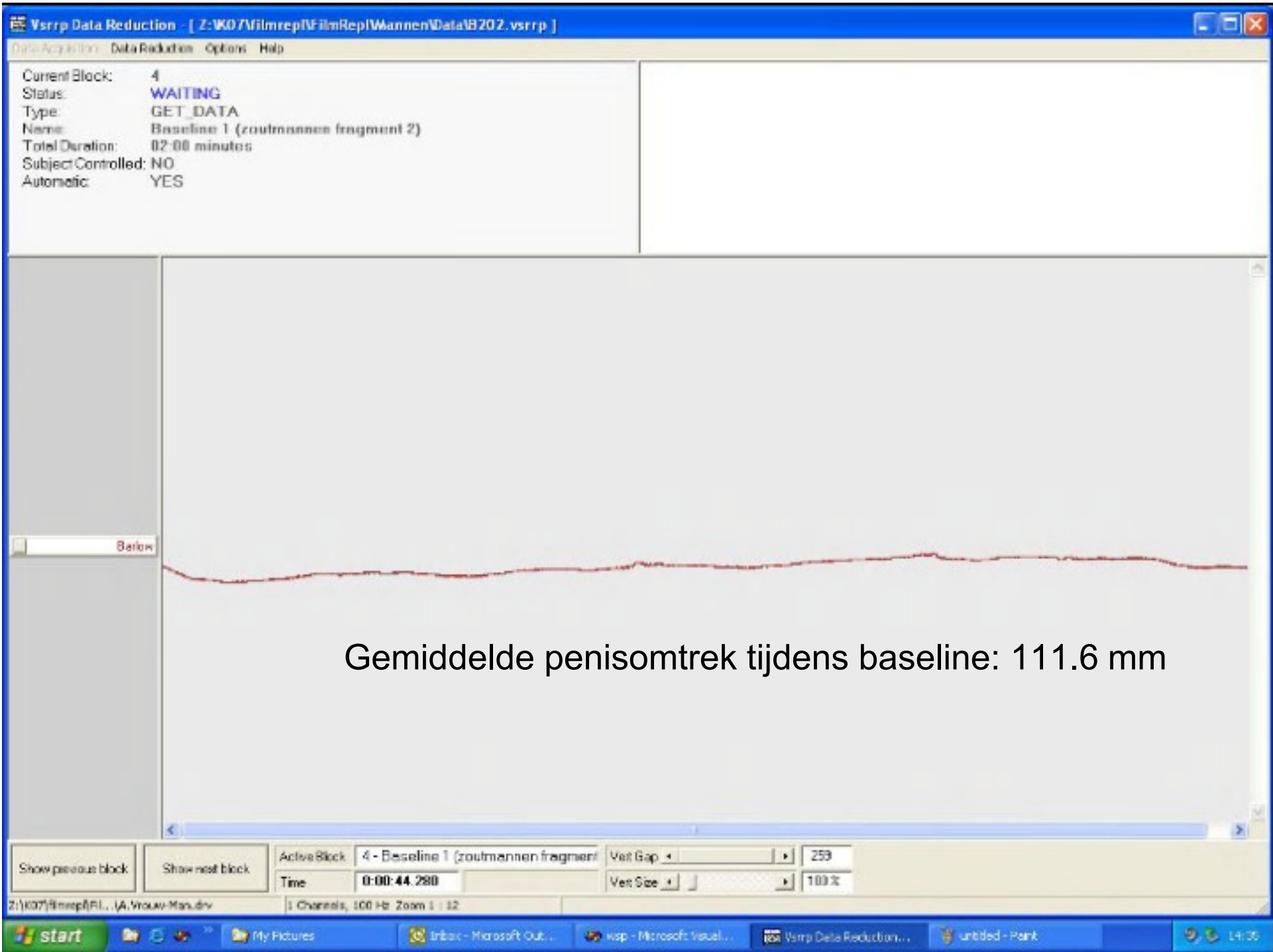

Gemiddelde penisomtrek tijdens baseline: 111.6 mm







Erotische stimuli

- Verhalen
- Fantasie
- Plaatjes
- Tactiel (vibratie)
- Film



Mogelijkheden seks in het lab

- Effect psychologische en farmacologische manipulaties op seksuele respons
- Relatie genitale respons en seksuele gevoelens
- Verschillen tussen mensen met en zonder seksuele dysfuncties
- Sekseverschillen

Inhoud

- Seks in het 'lab'
- Seksuele respons treedt 'automatisch' op
- Wat bepaalt seksuele gevoelens bij mannen en vrouwen?

VAGINAL PULSE AMPLITUDE (VPA)



Baseline (1 min.)

Erotic film (1 min.)

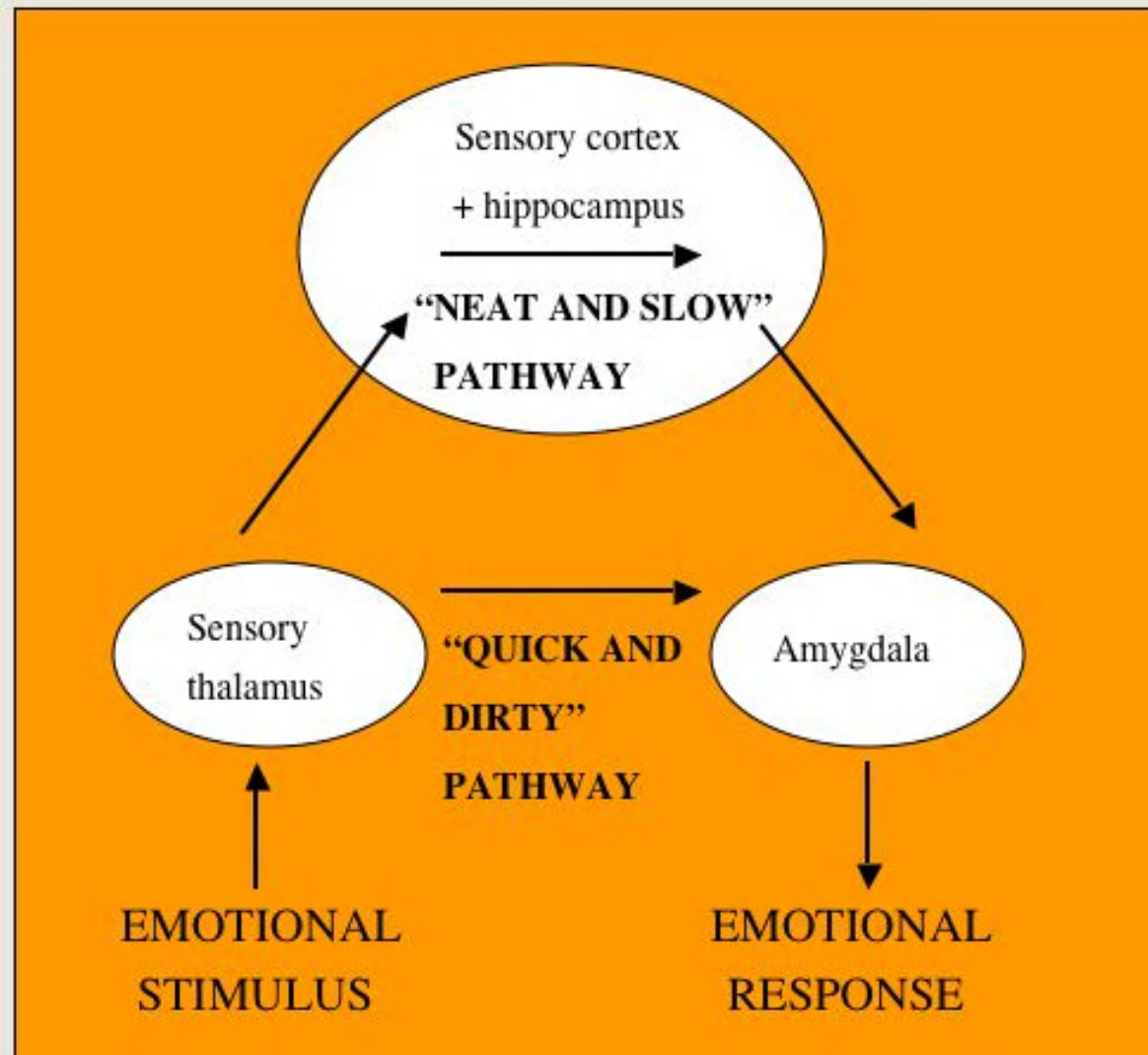

Ledoux, 1996; Damasio, 2003.

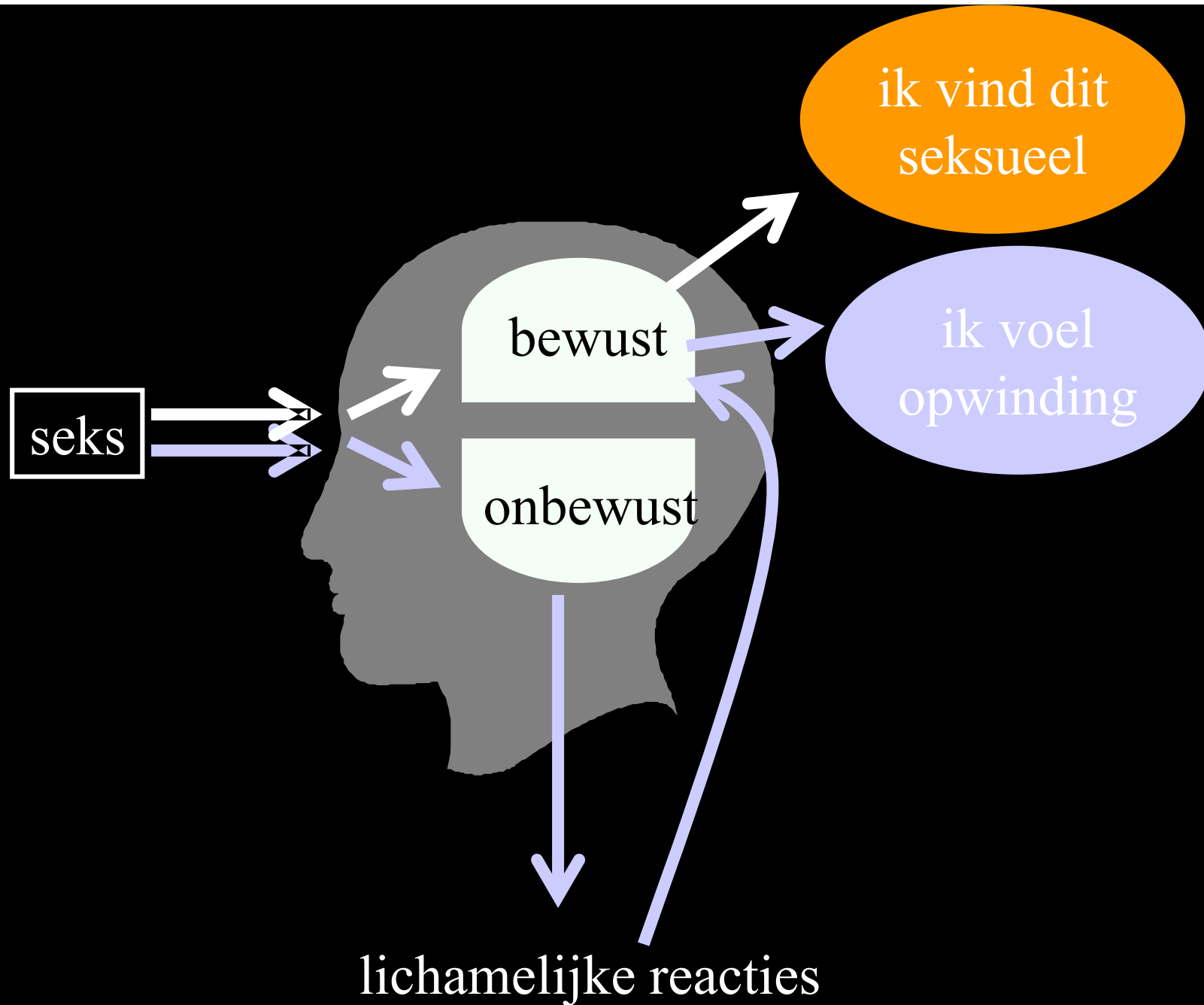

seks

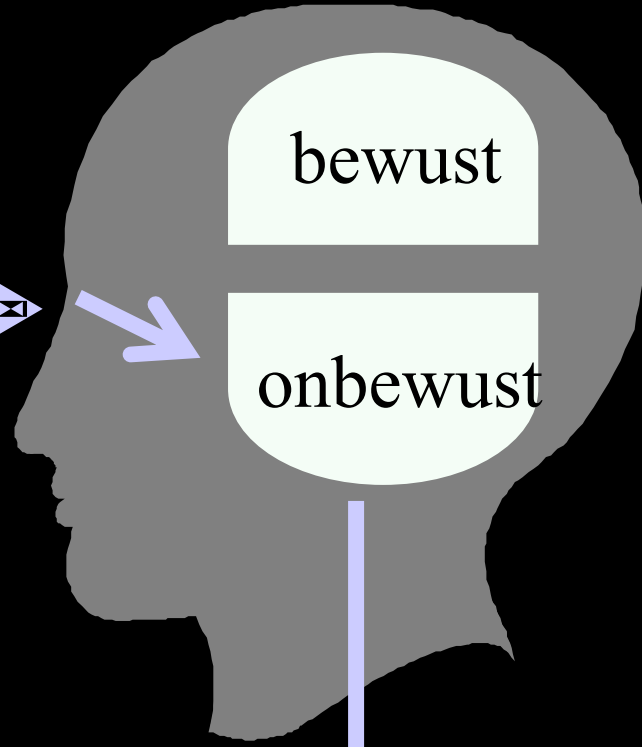

bewust

onbewust

evidentie



lichamelijke reacties

Emotioneel leren

Klassieke conditionering:

Conditioneringfase:

Conditional stimulus (CS) +
Unconditional stimulus (US)

Extinctiefase:

CS \Rightarrow Conditioned response

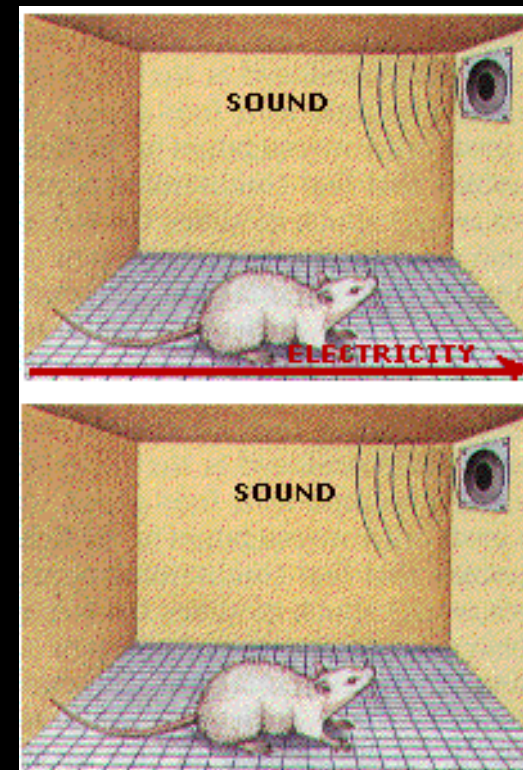

Onbewust emotioneel leren

Ohman & Soares (1998)

Non-conscious fear conditioning

Conditioneringfase:
Masked CS+ en CS-
US pijn stimulus

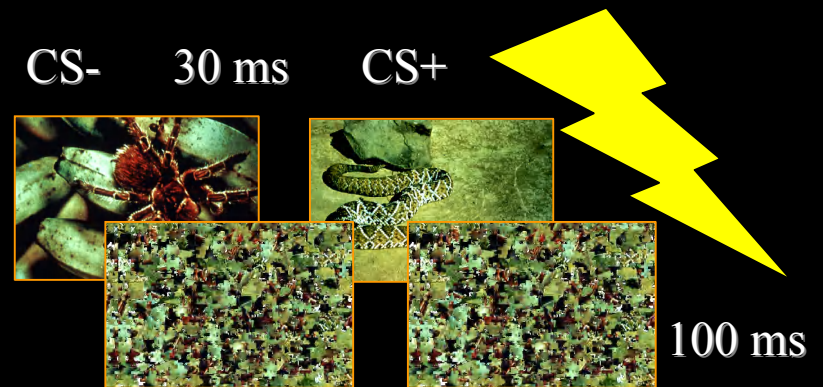

Extinctiefase:
CS+ ⇒
Conditioned response

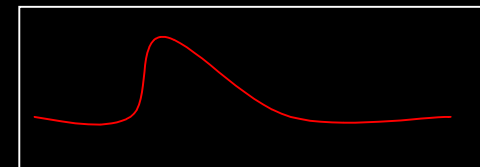
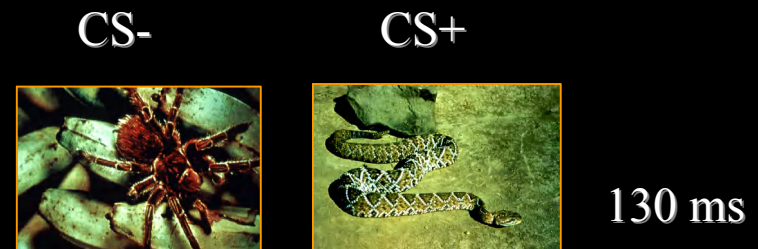

Onbewust emotioneel leren

Non-conscious sexual conditioning

Conditioneringfase:
Masked CS + en CS-
US genitale vibratie

Extinctiefase:
CS+ \Rightarrow
Conditioned response

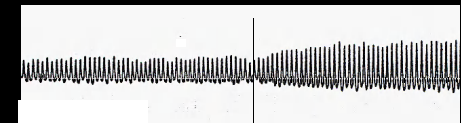
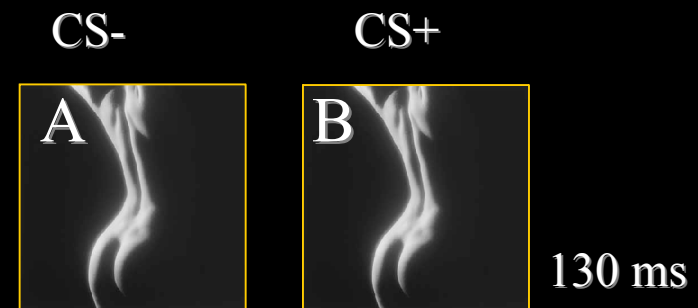
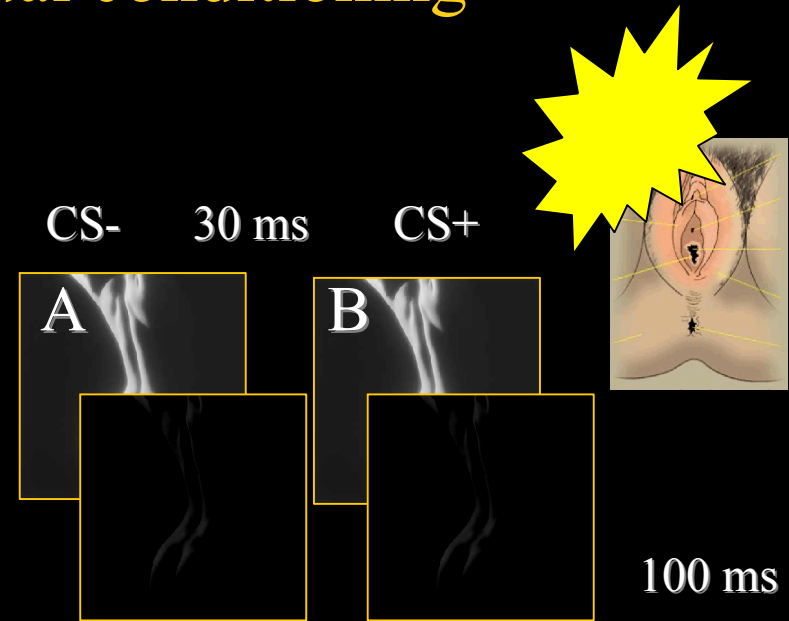

Non-conscious classical conditioning of genital response in women

- 17 gezonde vrouwen zonder seksuele problemen

Habituatiefase	Conditioneringsfase	Extinctiefase	Herkenning
2 X CS+	24 X Masked CS+	12 X CS+	Masked CS+
2 X CS-	24 X Masked CS-	12 X CS-	Masked CS-
(Random volgorde)	(Random volgorde)	(Random volgorde)	(Random volgorde)

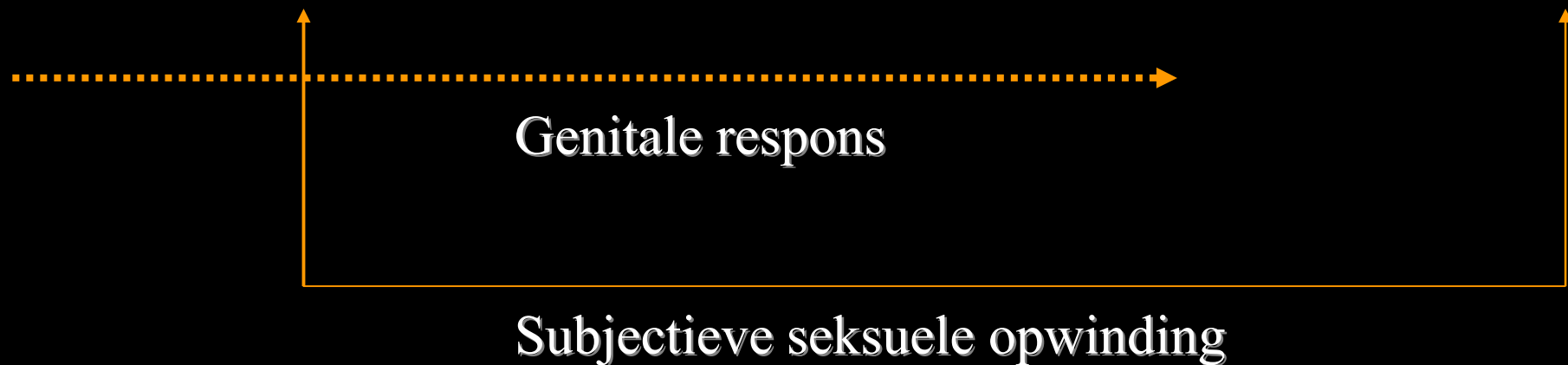

Non-conscious classical conditioning of genital response in women

- Geen herkenning bij gemaskeerde aanbieder
- Vibratie leidde tot genitale respons
- Geen sterkere subjectieve opwinding na de conditioneringsfase

Non-conscious classical conditioning of genital response in women

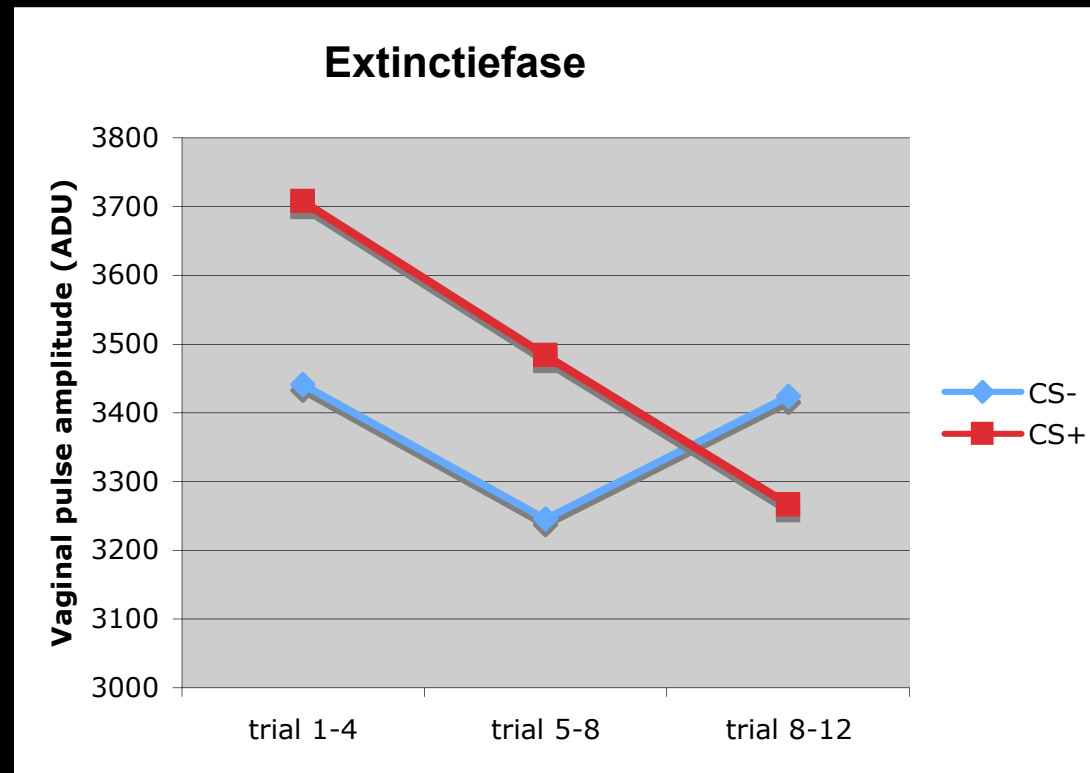

Both et al., JSM, 2007

Conclusie

- Seksuele stimuli kunnen onbewust worden verwerkt
- Conditionering genitale respons kan onbewust plaatsvinden
- Voor verandering in subjectieve ervaring is bewuste verwerking noodzakelijk?

Both et al., JSM, 2007

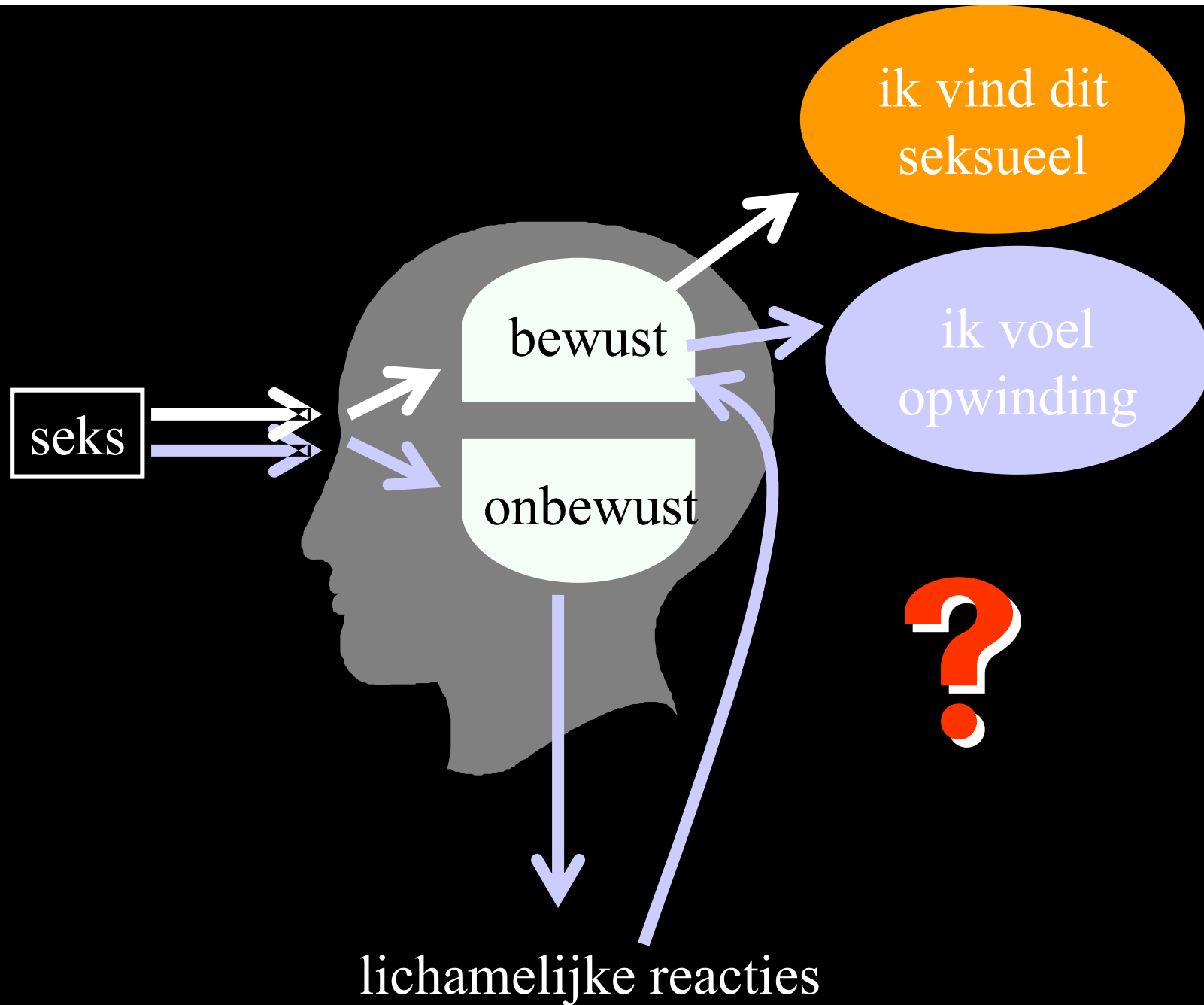

**Determinanten van
seksuele opwinding bij
vrouwen.**

**Relatie genitale respons en
subjectieve beleving**



**Dr. Ellen
Laan**

Lijf <-> gevoelens

Correlaties tussen genitale en subjectieve seksuele opwinding:

LAAG BIJ VROUWEN

HOOG BIJ MANNEN

Lijf <-> gevoelens

Correlaties tussen genitale en subjectieve seksuele opwindning:

LAAG BIJ VROUWEN

HOOG BIJ MANNEN

- HYPOTHESE:
Seksuele gevoelens van vrouwen hangen af van evaluatie van context en aard van de stimulus

Hoe voelen we?

BEWUST PAD:

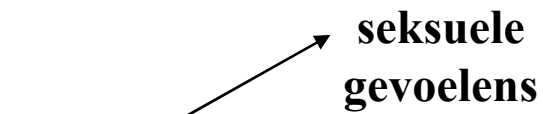

ONBEWUST PAD:

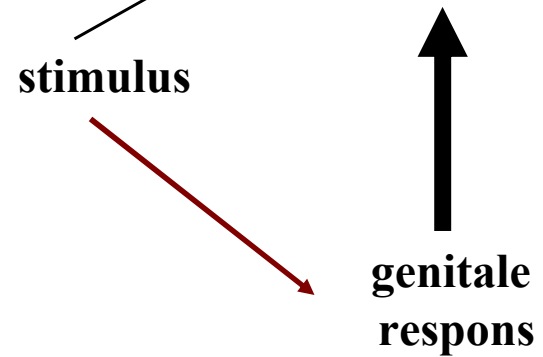

MANNEN

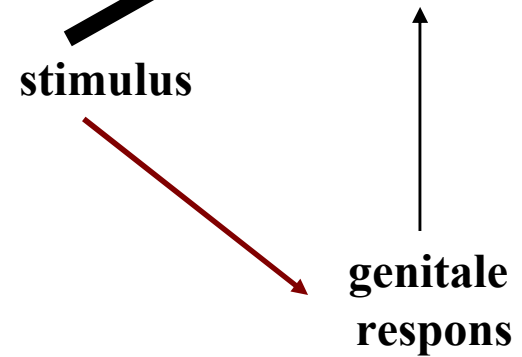

VROUWEN

(Laan & Janssen, 2002)

Hoe voelt hij?

Ik heb een
erectie..
ik ben vast
seksueel
opgewonden



Hoe voelt zij?

